

AREBOS

Glaskeramik-Kochfeld

AR-HE-GK2NW/ AR-HE-GK4NW/ AR-HE-GK5NW

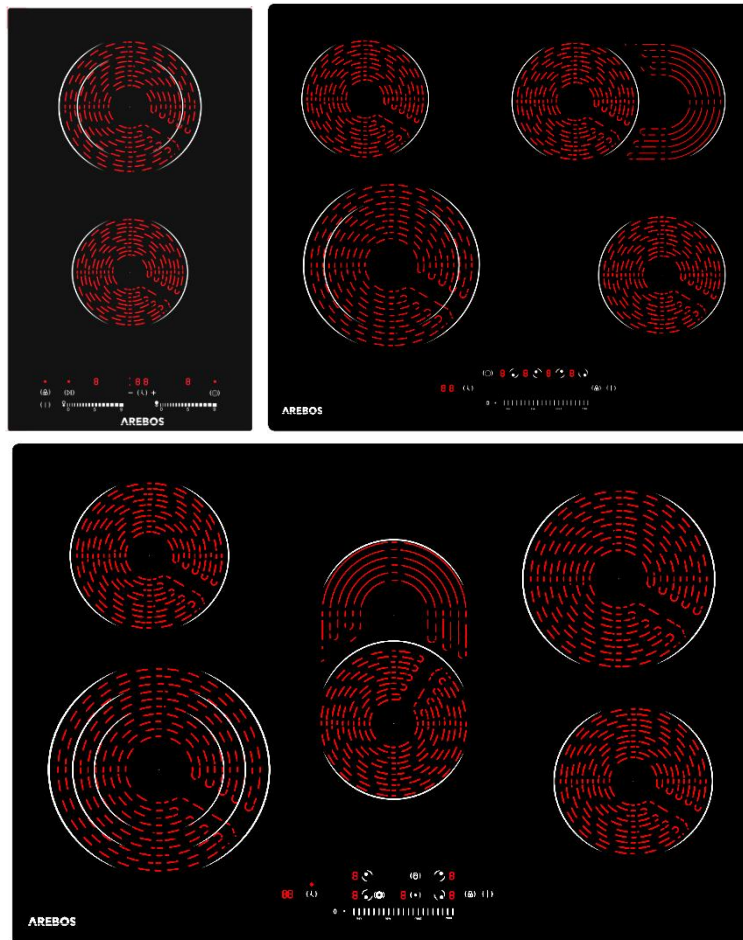

Bitte befolgen Sie alle Sicherheitsmaßnahmen in dieser Bedienungsanleitung, um eine sichere Verwendung zu gewährleisten.



Vielen Dank für Ihr Vertrauen in



Inhaltsverzeichnis

1. Einführung und Sicherheitsvorkehrungen	3
1.1 Einleitung	3
1.2 Erläuterung der Symbole	3
1.3 Sicherheitsvorkehrungen	4
2. Installieren des Geräts	5
3. Belüftung und Sicherheitsabstände	6
4. Einsetzen des Kochfelds	7
5. Anschließen des Kochfelds an das Stromnetz .	7
6. Technische Daten	8
7. Verwendung des Kochfelds	9
7.1 Stand-By-Modus	9
7.2 Stromversorgung	9
7.3 Zusätzlicher Kochzonenkreis für die Kochzone unten links	10
7.4 Anzeige der Restwärme	10
7.5 Timer	10
7.6 Sicherheitssysteme	11
7.7 Tastensperre (Kindersicherung)	12
7.8 Energieeinsparung	12
8. Verwendung von Kochgeschirr	12
9. Reinigung und Wartung	13
1. Fehlerbehebung	14
10.1 Fehlercodes	15
11. Umweltfreundliche Entsorgung	16
11.1 Entsorgung und Verpackung	16
11.2 Entsorgung von Altgeräten	16
EU-Konformitätserklärung	17

Vielen Dank, dass Sie sich für unser Produkt entschieden haben. Bitte lesen Sie die Bedienungsanleitung sorgfältig durch, bevor Sie das Produkt zum ersten Mal verwenden. Wenn Sie das Produkt an Dritte übergeben, muss auch diese Bedienungsanleitung ausgehändigt werden. Bewahren Sie die Bedienungsanleitung zum späteren Nachschlagen auf. Die Zeichnungen in diesem Handbuch stimmen möglicherweise nicht mit den physischen Objekten überein. Bitte beziehen Sie sich auf die physischen Objekte.

1. Einführung und Sicherheitsvorkehrungen

1.1 Einleitung

- Vielen Dank, dass Sie sich für dieses Glaskeramikkochfeld entschieden haben. Diese Bedienungsanleitung soll Sie mit der Installation, Verwendung und Wartung des Gerätes vertraut machen. Um das Gerät sicher und korrekt zu installieren, lesen Sie bitte die Bedienungsanleitung, bevor Sie beginnen.
- Überprüfen Sie das Gerät auf Transportschäden. Melden Sie Beschädigungen sofort dem Träger, mit dem das Cerankochfeld geliefert wurde.

1.2 Erläuterung der Symbole



Anhand einer CE-Kennzeichnung kann erkannt werden, dass ein Produkt den gesetzlichen Bestimmungen der europäischen Rechtsnormen entspricht und somit innerhalb der Europäischen Gemeinschaft gehandelt werden kann.



Dieses Produkt wurde vom TÜV Rheinland geprüft und zertifiziert. Das "GS"-Zeichen steht für geprüfte Sicherheit. Produkte, die mit diesem Symbol gekennzeichnet sind, entsprechen den Anforderungen des Produktsicherheitsgesetzes (ProdSG).



Dieses Produkt darf **nicht** mit dem Hausmüll entsorgt werden!



Warnung! Lesen Sie die Sicherheitshinweise sorgfältig durch. Das Die Nichtbeachtung der Sicherheitsvorkehrungen kann zu schweren Verletzungen oder Schäden führen. Bewahren Sie die Bedienungsanleitung an einem sicheren Ort auf.



Aufmerksamkeit! Stellen Sie sicher, dass das Produkt geerdet ist!



Warnung! Heiße Oberfläche



Warnung vor elektrischer Spannung!

1.3 Sicherheitsvorkehrungen

- Ihre Sicherheit steht für uns an erster Stelle. Bitte lesen Sie daher unbedingt die Bedienungsanleitung, bevor Sie das Cerankochfeld installieren und verwenden. Wenn Sie sich über die Informationen in diesem Handbuch nicht sicher sind, wenden Sie sich bitte an den Händler, bei dem Sie das Gerät gekauft haben.
- **Das Kochfeld muss von einer Elektrofachkraft installiert werden.**
- **⚠VORSICHT:** Lesen Sie alle Sicherheits- und Gebrauchshinweise. Die Nichtbeachtung der Sicherheitsanweisungen kann zu Stromschlägen, Bränden und/oder schweren Verletzungen führen. Bewahren Sie alle Sicherheits- und Gebrauchsanweisungen zum späteren Nachschlagen auf.
Verwenden Sie das Glaskeramikkochfeld NICHT, wenn Sie die Bedienungsanleitung noch nicht gelesen haben.
- Stellen Sie sicher, dass Sie die Bedienungsanleitung gründlich gelesen und den Inhalt verstanden haben, bevor Sie mit der Installation beginnen.
- Die Anweisungen sind im Interesse Ihrer Sicherheit.
- Das von Ihnen gekaufte Produkt entspricht dem neuesten Stand der Technik und den anerkannten Sicherheitsvorschriften, dennoch bestehen potenzielle Risiken. Betreiben Sie die Kochplatte nur in einwandfreiem Zustand und beachten Sie diese Bedienungsanleitung!
- Verwenden Sie das Gerät nur für den vorgesehenen Zweck.
- Stecken Sie den Stecker nicht mit nassen Händen ein.
- Stecken Sie das Gerät nicht in eine Steckdose, an der mehrere andere Geräte angeschlossen sind.
- Nicht verwenden, wenn das Steckerkabel beschädigt ist oder der Netzstecker nicht sicher in die Steckdose passt.
- Verändern Sie die Teile nicht und reparieren Sie das Gerät nicht selbst.
- Verwenden Sie das Gerät nicht in der Nähe von Flammen oder nassen Orten.
- Verwenden Sie das Gerät nicht an Orten, an denen Kinder das Gerät leicht berühren können, oder erlauben Sie Kindern, das Gerät selbst zu benutzen.
- Nicht auf instabile Oberflächen stellen.
- Bewegen Sie das Gerät nicht, wenn sich der Topf oder die Pfanne darauf befindet.
- Erhitzen Sie keinen leeren Topf und überhitzen Sie den Topf nicht.
- Stellen Sie keine metallischen Gegenstände wie Messer, Gabeln, Löffel, Deckel, Dosen, Aluminiumfolien usw. auf die obere Platte.
- Stellen Sie sicher, dass um das Gerät herum ausreichend Platz vorhanden ist. Halten Sie die Vorderseite und entweder die rechte oder linke Seite des Geräts frei.
- Verwenden Sie das Gerät nicht auf einem Teppich oder einer Tischdecke (Vinyl) oder einem anderen hitzebeständigen Gegenstand.
- Legen Sie kein Papier zwischen den Topf oder die Pfanne und das Gerät. Das Papier kann verbrannt werden.
- Sollte die Oberfläche gerissen sein, schalten Sie bitte ab und wenden Sie sich umgehend an das Servicecenter.
- Verstopfen Sie nicht den Lufteinlass oder die Auslassöffnung.
- Berühren Sie die obere Platte nicht unmittelbar nach dem Herausnehmen des Topfes oder der Pfanne, da die obere Platte noch sehr heiß ist.

- Stellen Sie das Gerät nicht in der Nähe von Gegenständen auf, die vom Magneten beeinflusst werden, z. B. Radios, Fernseher, Kreditkarten und Kassetten.
- Das Netzkabel sollte nur von qualifizierten Technikern ausgetauscht werden.
- Wenn die Oberfläche gerissen ist, schalten Sie das Gerät aus, um die Möglichkeit eines Stromschlags zu vermeiden.
- Dieses Gerät ist nicht für den Gebrauch durch Personen (einschließlich Kinder) mit eingeschränkten physischen, sensorischen oder geistigen Fähigkeiten oder mit mangelnder Erfahrung und mangelndem Wissen bestimmt, es sei denn, sie wurden von einer für ihre Sicherheit verantwortlichen Person beaufsichtigt oder in die Verwendung des Geräts eingewiesen.
- **Warnung!** Kinder sollten beaufsichtigt werden, um sicherzustellen, dass sie nicht mit dem Gerät spielen.
- Prüfen Sie vor dem Anschließen des Gerätes, ob die auf dem Typenschild angegebene Spannung mit der Spannungsversorgung in Ihrer Wohnung übereinstimmt. Ein falscher Anschluss kann zu schweren Schäden am Gerät und zu Verletzungen von Personen führen.
- Die Oberfläche der Heizplatte besteht aus temperaturbeständiger Keramik. Im Falle einer Beschädigung, auch wenn es sich nur um einen kleinen Riss handelt, trennen Sie das Gerät sofort von der Stromversorgung und wenden Sie sich an den Kundendienst.
- Wir empfehlen, keine Küchenutensilien, Kochgeschirr oder Pfannendeckel, Messer oder andere Metallgegenstände aus Metall auf die Herdplatte zu legen. Diese können sich beim Einschalten des Geräts erhitzen.
- Legen Sie während des Betriebs des Gerätes keine magnetischen Gegenstände wie Kreditkarten, Kassetten etc. auf die Glasoberfläche.
- Um eine Überhitzung zu vermeiden, legen Sie keine Aluminiumfolie oder Metallplatten auf das Gerät.
- Stecken Sie keine Gegenstände wie Drähte oder Werkzeuge in die Lüftungsschlitze. **Achtung:** Dies kann zu Stromschlägen führen.
- Berühren Sie nicht die heiße Oberfläche des Keramikfeldes. Bitte beachten Sie: Die Kochplatte erwärmt sich während des Kochens nicht von selbst, sondern die Temperatur des Kochgeschirrs erwärmt die Kochplatte!
- Erhitzen Sie keine ungeöffneten Formen auf der Herdplatte. Eine erhitzte Dose könnte explodieren. Entfernen Sie daher auf jeden Fall vorher den Deckel.
-  **Vorsicht!** Oberfläche bleibt nach Gebrauch heiß!
- Berühren Sie die obere Platte nicht direkt nach dem Herausnehmen des Topfes oder der Pfanne, da die obere Platte noch sehr heiß ist.

2. Installieren des Geräts

- Stellen Sie das Gerät auf eine stabile und ebene Oberfläche.
- Stellen Sie das Gerät niemals auf eine brennbare Oberfläche (z.B. Tischdecke, Teppich etc.).
- Stellen Sie die Kochplatten nicht neben offenes Feuer, Heizungen oder andere Wärmequellen.
- Achten Sie darauf, dass das Netzanschlusskabel nicht beschädigt oder unter dem Gerät gequetscht wird.
- Achten Sie darauf, dass das Netzanschlusskabel nicht mit scharfen Kanten und/oder heißen Oberflächen in Berührung kommt.

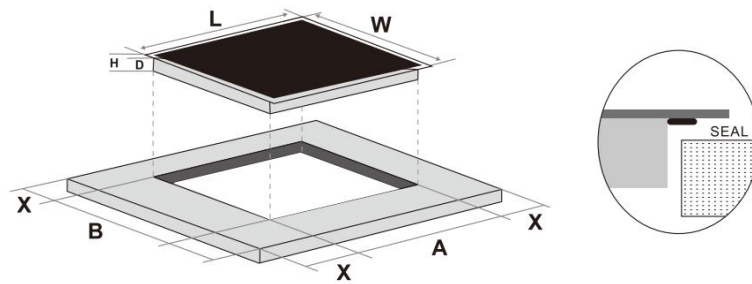

Modell	W (mm)	L (mm)	H (mm)	D (mm)	B(mm)	A(mm)	X (mm)
AR-HE-GK2NW	300	520	58	52	285	495	50min
AR-HE-GK4NW	590	520	58	54	565	495	50min
AR-HE-GK5NW	770	520	58	54	750	495	50min

- Schneiden Sie ein Loch in die Arbeitsplatte. Um das Loch herum sollte mindestens 50 mm (1,97 Zoll) Platz gelassen werden. Die Arbeitsplatte sollte mindestens 30 mm (1,18 Zoll) dick sein und aus hitzebeständigem Material bestehen.
- **Das Kochfeld muss von einer Elektrofachkraft installiert werden.**
- Vergewissern Sie sich, dass das Anschlusskabel nicht mit scharfen Kanten und/oder heißen Oberflächen in Berührung kommt.

3. Belüftung und Sicherheitsabstände

- Achten Sie unbedingt darauf, dass die folgenden Bedingungen für eine ausreichende Belüftung des Kochfeldes erfüllt sind und die Zu- und Abluft nicht blockiert wird.

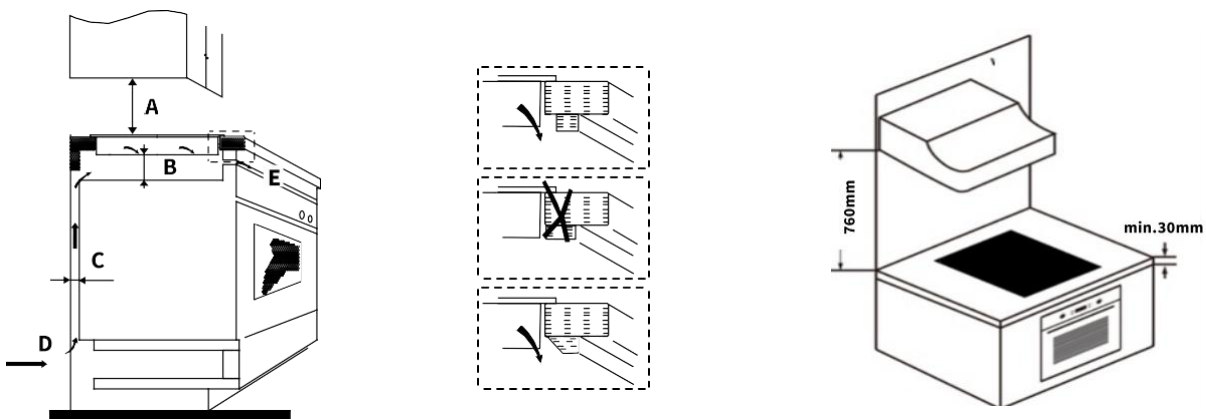

A (mm)	B (mm)	C (mm)	D	E
760	Min. 50	Min. 20	Luftspalt / Lufteinlass	Abluft min. 5 mm

- Hinweis: Der Sicherheitsabstand zwischen der Heizplatte und dem Schrank der Dunstabzugshaube über der Heizplatte sollte mindestens 760 mm betragen

- Wenn das Kochfeld über einem Backofen installiert ist, muss der Backofen über einen eigenen Ventilator verfügen. Der Sicherheitsabstand zwischen dem Boden des Kochfelds und dem Backofen muss mindestens 50 mm betragen
- Die Installation muss allen Abstandsregelungen und sonstigen Vorschriften entsprechen.

4. Einsetzen des Kochfelds

Hinweis: An der Außenseite des Kochfeldes befinden sich Belüftungsöffnungen. Achten Sie beim Einsetzen des Kochfeldes unbedingt darauf, dass sie nicht durch die Arbeitsplatte blockiert werden.

Befestigung des Kochfeldes mit den Halterungen:

- Stellen Sie das Kochfeld auf eine stabile, glatte Oberfläche (verwenden Sie z. B. die Verpackung als Unterlage).
- Achten Sie darauf, dass kein Druck auf die Elemente ausgeübt wird, die aus dem Kochfeld herausragen.
- Schrauben Sie 4 Halterungen an den unteren Sockel des Kochfelds, wie in der Abbildung gezeigt:

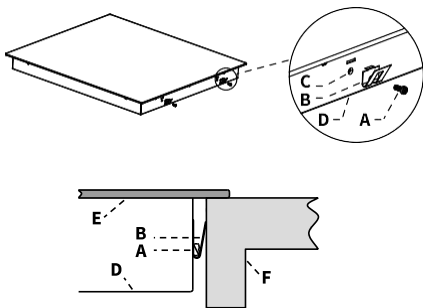

Eine Schraube
B-Halterung
Loch für C-Schrauben
D Unterer Sockel
E Glaskeramikplatte
F Arbeitsplatte

Hinweis: Abbildungen können variieren

Einbau des Hitzeschutzes unter dem Kochfeld

Wenn das Kochfeld über einer Schublade, einem Möbelfach oder einem ähnlichen Möbelfach installiert ist, oder wenn das Kochfeld von unten zugänglich ist:

- Montieren Sie eine Schutzplatte aus hitzebeständigem Material (z. B. aus Lochblech zur Belüftung) in einem Mindestabstand von mindestens 50 mm unter dem Kochfeld (siehe Abbildung).
- Achten Sie bei der Verwendung von Klebstoff darauf, dass die Temperaturbeständigkeit 150°C beträgt.

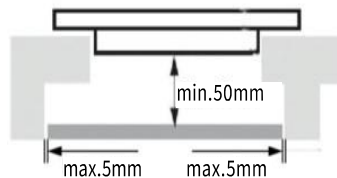

5. Anschließen des Kochfelds an das Stromnetz

- Stellen Sie sicher, dass die Daten auf dem Typenschild (V) mit Ihrer Versorgungsspannung

übereinstimmen.

- Der Anschluss an die Stromversorgung muss von einer Elektrofachkraft nach einschlägiger Norm oder mit einem einpoligen Leistungsschalter wie nachfolgend beschrieben erfolgen:

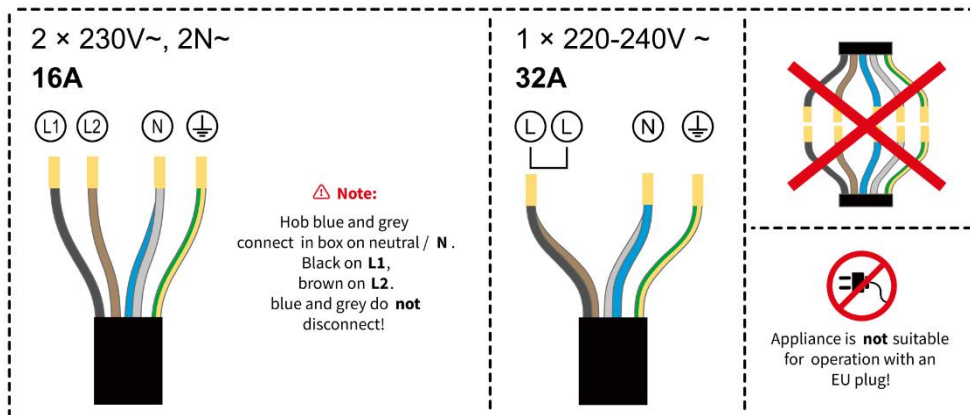

- Der elektrische Anschluss muss ordnungsgemäß und in Übereinstimmung mit den geltenden Sicherheitsvorschriften erfolgen.
- Um das Kochfeld an das Stromnetz anzuschließen, verwenden Sie keine Adapter, Reduzierstücke oder Abzweigvorrichtungen, da diese zu Überhitzung und Brand führen können.
- Das Kabel darf nicht geknickt oder eingeklemmt werden.
- Das Netzkabel darf keine heißen Teile berühren und muss so positioniert werden, dass seine Temperatur an keiner Stelle 75 °C überschreitet.
- Das Kabel muss regelmäßig überprüft werden.
- Wenn das Kabel beschädigt ist oder ausgetauscht werden muss, muss dies von einem qualifizierten Elektriker mit geeignetem Werkzeug durchgeführt werden.
- Der Installateur muss ein Netzkabel vom Typ H05GG-F verwenden.
- Nach der Installation dürfen das Anschlusskabel und die Unterseite des Kochfeldes nicht mehr zugänglich sein.

6. Technische Daten

	AR-HE-GK2NW	AR-HE-GK4NW	AR-HE-GK5NW
Größe (mm)	300*520*58	590*520*58	770*520*58
Größe des Ausschnitts (mm)	278*492	560*490	750*500
Spannung	200-240V 50/60 Hz	200-240V 50/60 Hz	200-240V 50/60 Hz
Gesamtleistung (W)	3200	6600	8700
Vorderer linker Bereich (W)	1200	1100/2200	2300(700+800+800)
Hinterer linker Bereich (W)	1000/2000	1200	1200
Hinterer rechter Bereich (W)	/	2000(900+1100)	2000
Vorderer rechter Bereich (W)	/	1200	1200
Mittlere Zone (W)	/	/	2000(900+1100)
Leistungsstufe	9	9	9

Timer (Minuten)	99	99	99
-----------------	----	----	----

7. Verwendung des Kochfelds

• Stellen Sie das passende Kochgeschirr auf die jeweilige Kochzone. Schließen Sie das Gerät an.

Vorsicht! Bitte stellen Sie keine heißen Töpfe oder Pfannen auf die Tastatur!

7.1 Stand-By-Modus

• **Mit dem Garen beginnen:** Drücken Sie die ON/OFF-Taste. Sie hören einen Piepton und das Kochfeld zeigt für alle Brenner "0" an.

Das Kochfeld befindet sich im Standby-Modus.

(1) Wenn Sie nicht innerhalb von 1 Minute eine Leistungsstufe wählen, schaltet sich das Kochfeld automatisch aus.

• **Garen beenden:** Drücken Sie die entsprechende Auswahltaste und berühren Sie dann 2 Sekunden lang die "0", um die entsprechende Kochzone auszuschalten.

• Um das Kochfeld auszuschalten, drücken Sie das ON/OFF-Kochfeld.

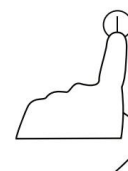

7.2 Stromversorgung

• Schritt 1 (für Modell AR-HE-GK4NW/AR-HE-GK5NW): Drücken Sie die Tasten für die gewünschte Kochzone.

• Schritt 2: Stellen Sie die Heizstufe von 1 bis 9 ein, indem Sie mit dem Finger über den Schieberegler streichen oder eine bestimmte Position des Schiebereglers direkt berühren.

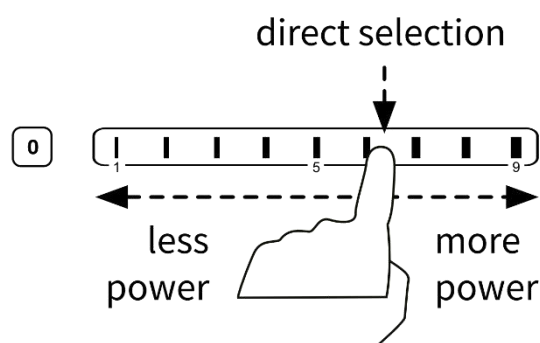
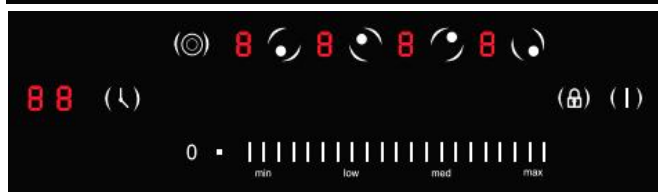
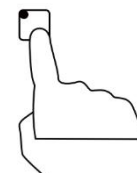

• Obere Kochzone bis max. 2000W (Modell: AR-HE-GK2NW)

• Obere Kochzone bis max. 2200W (Modell: AR-HE-GK4NW)

- Obere Kochzone bis max. 2300W (Modell: AR-HE-GK5NW)
- Untere Kochzone bis max. 1200W (Modell: AR-HE-GK2NW/AR-HE-GK4NW/AR-HE-GK5NW)

7.3 Zusätzliche Kochzone für die Doppel-/Dreifach-/Ovalzone

- Die Doppel-/Dreifach-/Oval-Kochzone verfügt über drei Heizzonen, sodass Sie eine Zentralheizungszone (A) oder zwei (B) oder drei (C) oder eine ovale Zone gleichzeitig sehen können.

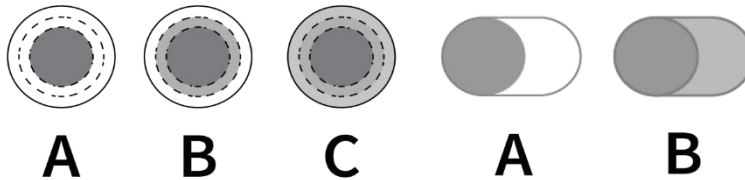

•Aktivieren der Drei-Zonen-Funktion:

I) Wählen Sie eine gewünschte Dreifach-Kochzone aus und stellen Sie die Leistungsstufe ein. Der zentrale Bereich (A) schaltet sich wie gewohnt ein.

II) Drücken Sie nun erneut die entsprechende Kochzonen-Auswahltaste. Während die Heizstufenanzeige blinkt, drücken Sie die dreifache oder ovale Kochzonensteuerung oder einmal, um zusätzlich die zweite Heizzone (B) zu aktivieren, oder zweimal für die dritte Heizzone (C, nur für die jeweilige Kochzone verfügbar).

Ein roter Punkt neben dem Symbol zeigt an , dass die Drei-Zonen-Funktion aktiviert ist. Die Leistungsanzeige zeigt für Bereich B oder für Bereich C und den aktuellen Leistungspegel abwechselnd an.

- Um während des Betriebs in der Reihenfolge A>B>C... zwischen den Kochzonen zu wechseln, drücken Sie die entsprechende Kochzonenwahltaste und dann die Taste ein- oder mehrmals.

7.4 Anzeige der Restwärme

- Wenn das Kochfeld einige Zeit in Betrieb war, bleibt etwas Restwärme zurück.
- Die Restwärmeanzeige warnt für jede Kochzone separat mit dem "H"-Symbol.

7.5 Timer

7.5.1 Modell:AR-HE-GK2NW



- Wählen Sie die gewünschte Kochzone mit dem entsprechenden Schieberegler aus.

• Drücken Sie die Timer-Taste, die Timer-Anzeige zeigt "30" Minuten an.

- Mit den Tasten / können Sie die Zeit in 1-Minuten-Schritten (max. 99 Min.) einstellen aus.

Und berühren Sie weiter, der Timer wird um 10 Minuten verkürzt oder erhöht.

- Nach 3 Sekunden ohne Drücken der Zifferntaste beginnt der Timer und das Display zeigt die Countdown-Zeit an. Wenn für die beiden Zonen unterschiedliche Zeiten eingestellt wurden, zeigt das Display die Zone mit der niedrigeren Zeiteinstellung an.

HINWEIS: Der rote Punkt neben der Leistungsanzeige leuchtet auf und zeigt an, dass die Zone ausgewählt ist.

• **Einstellen des Timers zum Drehen von mehr als einem Garbereich:**

- i) Wenn die Timing-Funktion in beiden Kochzonen verwendet wird, drücken Sie die Timer-Taste, um die Timing-Funktion der entsprechenden Kochzone auszuwählen.
- ii) Wenn mehr als eine Heizzone diese Funktion verwendet, zeigt die Timer-Anzeige die niedrigste Zeit an.
- iii) Wenn der Gartimer abgelaufen ist, wird die entsprechende Kochzone automatisch abgeschaltet.

• **Abbrechen und Ändern der Zeiteinstellung:**

- i) Um die Timing-Einstellung aufzuheben, halten Sie die Timer-Taste 2 Sekunden lang gedrückt, die Erinnerungszeitanzeige verschwindet und der Timer wird abgebrochen.
- ii) Wenn Sie die eingestellte Zeit nach dem Einstellen des Timers ändern möchten, müssen Sie die Einstellung abbrechen und mit dem ersten Schritt der Einstellung erneut beginnen.

7.5.2 Modell: AR-HE-GK4NW / AR-HE-GK5NW



- Wählen Sie die gewünschte Kochzone mit dem entsprechenden Schieberegler aus.

• Drücken Sie die  Timer-Taste, die Timer-Anzeige blinkt und zeigt "30" Minuten an.

- Solange die zehnstellige Ziffer blinkt, können Sie sie mit dem Schieberegler anpassen. Nach 5 Sekunden ohne weitere Eingabe wird die Einstellung übernommen und die Ziffer beginnt zu blinken.

Passen Sie es auch mit dem Schieberegler an.

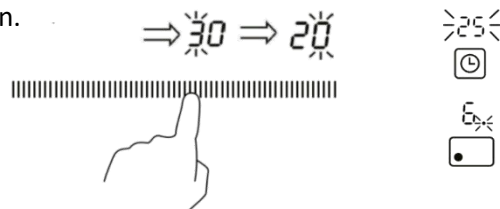

- Nach 3 Sekunden ohne weitere Eingabe wird die eingestellte Zeit automatisch bestätigt. Der Countdown startet und die Timer-Anzeige zeigt die verbleibende Zeit an.
- Um die ausgewählte Zone zu steuern, leuchtet ein Punkt neben der entsprechenden Leistungsanzeige auf.
- Nach Ablauf der eingestellten Zeit wird die entsprechende Kochzone automatisch abgeschaltet.

7.5.3 Abbrechen und Ändern der Zeiteinstellung:



- Um die Zeiteinstellung aufzuheben, drücken Sie erneut die Timer-Taste. Die verbleibende Zeitanzeige und der rote Punkt verschwinden und der Timer wird abgebrochen.
- Wenn Sie die Einstellzeit ändern möchten, müssen Sie die Einstellung abbrechen und mit dem ersten Schritt der Einstellung beginnen.



7.6 Sicherheitssysteme

- Um die Elektronik vor Überhitzung zu schützen, wenn das Steuergerät übermäßige Hitze erkennt, schaltet es die Heizplatte ab, die den Sensoren am nächsten ist, und der Buchstabe H erscheint auf dem Display. Diese Heizplatte kann aktiviert werden, wenn sich die Temperatur der Elektronikeinheit wieder normalisiert.
- Jede Kochplatte ist mit einem Innentemperaturbegrenzer ausgestattet, der die Heizplatte abschaltet, wenn die Strahlungsfläche zu stark erhitzt wird.
- Wird eine Kochplatte versehentlich eingeschaltet gelassen, schaltet sie sich nach Ablauf einer gewissen Zeit automatisch aus, je nach gewählter Leistungsstufe.

7.7 Tastensperre (Kindersicherung)

- Um die Sicherheit der Kinder zu gewährleisten, ist das Cerankochfeld mit einer Verriegelungsvorrichtung ausgestattet.
- Sperren: Berühren Sie die Taste. 
- Entriegeln: Halten Sie die Taste 3 Sekunden lang gedrückt und das Kochfeld funktioniert wieder normal. 

7.8 Energieeinsparung

- Um optimale Ergebnisse zu erzielen, ist es ratsam,
- Verwenden Sie nur Kochgeschirr mit flachem Boden.
- Wenn möglich, verwenden Sie während des Kochens einen Topfdeckel.
- Verwenden Sie einen Schnellkochtopf, um noch mehr Energie und Zeit zu sparen.
- Stellen Sie den Topf in die Mitte der auf dem Herd markierten Kochzone.

8. Anmelden Verwendung von Kochgeschirr

Die meisten Edelstahl-, Emaille-, Eisen-, Keramik- und Kupferpfannen können auf Strahlungskochfeldern verwendet werden.

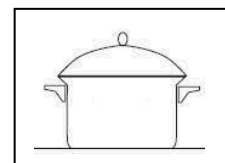

Empfohlen wird Kochgeschirr mit Sandwich-/gekapselt Unterem.

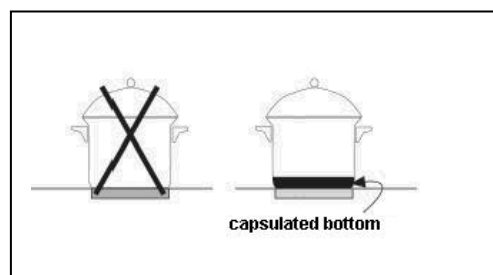

Kochplatten sollten nicht ohne Pfanne eingeschaltet werden. Der Boden der Pfanne sollte flach und trocken sein.

Pfannen, die auf Gasherden verwendet wurden, sind in der Regel nicht vollständig flach und absorbieren schlecht Wärme.

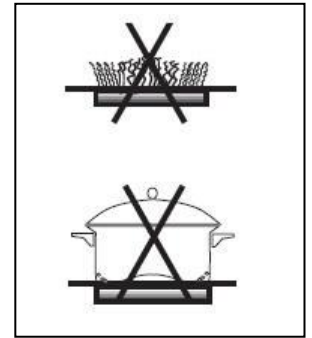

Achten Sie darauf, dass der Durchmesser der Pfanne mindestens die der Kochplatte.

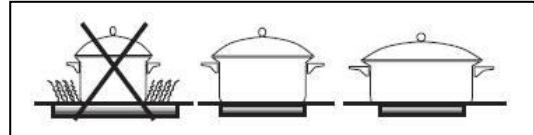

Vermeiden Sie es, Pfannen über die strahlende Glasoberfläche zu ziehen, da dies gekratzt.

Heben Sie die Pfanne immer an.

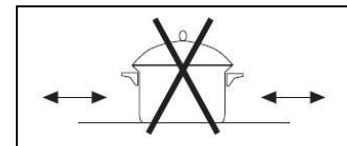

Verwenden Sie niemals Alufolie oder Plastikbehälter. Sie können schmelzen und dauerhaft mit der strahlenden Glasoberfläche verschmelzen.

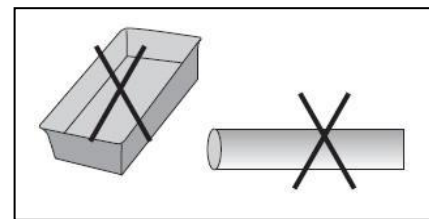

9. Anmelden Reinigung und Wartung

- Ziehen Sie den Netzstecker und warten Sie, bis das Gerät vollständig abgekühlt ist. Reinigen Sie es nach jedem Gebrauch.
- Wenn die Töpfe/Pfannen verwendet werden, ohne gereinigt zu werden, kann es zu Verfärbungen oder Kochflecken kommen.
- Verwenden Sie kein Benzol, Verdünner, keine Scheuerbürste oder kein Polierpulver, um den Herd zu reinigen.
- Verwenden Sie keine brennbaren, sauren oder alkalischen Materialien oder Substanzen in der Nähe des Geräts.
- Dies kann die Lebensdauer des Geräts verkürzen und beim Einschalten des Geräts zu einer Verpuffung führen.
- Mit Geschirrspülmittel und feuchtem Tuch abwischen.
- Verwenden Sie einen Staubsauger, um Schmutz aus dem Lufteinlass und der Abluftöffnung aufzusaugen.
- Lassen Sie niemals Wasser über das Gerät laufen (eindringendes Wasser kann zu Fehlfunktionen führen).

Reinigen Sie die Strahlglasoberfläche häufig, wenn sie abgekühlt ist. Nie Verwenden Sie Scheuermittel oder Pads. Mit einem feuchten Tuch und Seifenwasser reinigen.

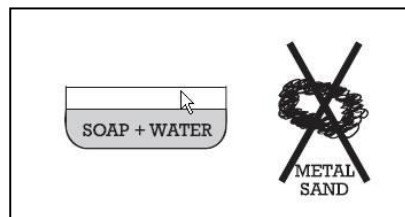

Einmal pro Woche gründlich mit speziellen Produkten reinigen, die Bewahren und schützen Sie Strahlungskochfelder. Auf feststehendem Schmutz mit einem Schaber abkratzen.

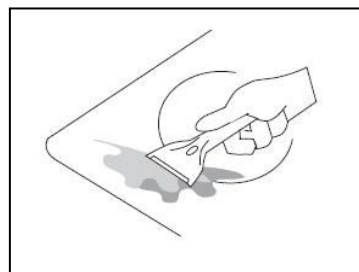

Wenn Zucker (oder zuckerhaltige Stoffe) oder Plastik versehentlich verbrannt wird Auf dem Kochfeld sofort mit dem noch heißen Schaber entfernen. Andernfalls kann es bleibende Spuren hinterlassen.

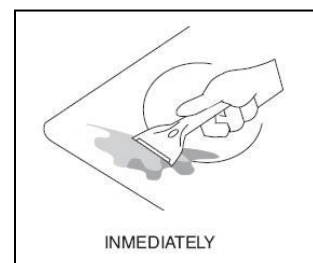

Verwenden Sie das Kochfeld nicht als Arbeitsfläche. Seien Sie besonders Vorsicht bei Schmutz oder Staub von Gemüse, Reinigungspulvern usw. die die Oberfläche zerkratzen können, wenn Pfannen darüber geschoben werden.

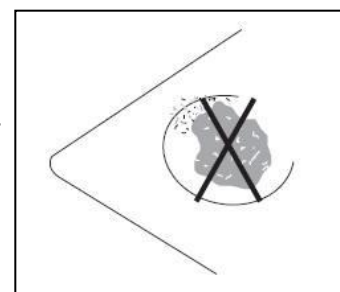

10. Anmelden Fehlerbehebung

Reparieren oder modifizieren Sie das Kochfeld niemals selbst oder zerlegen Sie es!

Problem	Mögliche Ursache	Was ist zu tun
Das Kochfeld kann nicht eingeschaltet werden.	Kein Strom Fehler auf der Platine	Stellen Sie sicher, dass das Kochfeld ordnungsgemäß an die Stromversorgung angeschlossen und intakt ist. Prüfen Sie, ob es in Ihrem Haus oder Ihrer Umgebung einen Stromausfall gibt. Wenn Sie alles überprüft haben und das Problem weiterhin besteht, wenden Sie sich an

		einen qualifizierten Techniker. Wenden Sie sich an einen zertifizierten Elektriker
Die Touch-Steuerung reagiert nicht	Die Steuerung ist gesperrt/die Tastensperre wurde aktiviert	Entsperren Sie das Bedienfeld. Siehe Kapitel Sicherheit.
Die Touch-Bedienelemente sind schwer zu bedienen	Auf den Bedienelementen befindet sich ein leichter Wasserfilm Sie verwenden die Fingerspitze, wenn Sie die Bedienelemente berühren	Vergewissern Sie sich, dass der Bereich für die Touch- Steuerung trocken ist. Verwenden Sie den Fingerballen, wenn Sie die Bedienelemente berühren
Einige Tasten funktionieren nicht/das Display funktioniert nicht normal	Platinen-/Anzeigefehler	Trennen Sie das Kochfeld vom Stromnetz und schließen Sie es nach kurzer Zeit wieder an. Wenn das Problem weiterhin besteht, wenden Sie sich an einen zertifizierten Elektriker.
Die Betriebsanzeige funktioniert, aber der Heizvorgang startet nicht	Überhitzung des Kochfeldes Technischer Fehler	Achten Sie darauf, dass die Lüftungswege nicht blockiert sind und die Umgebungstemperatur nicht zu hoch ist. Wenden Sie sich an einen zertifizierten Elektriker
Das Glas wird zerkratzt	Es wird grobkantiges Kochgeschirr verwendet Es werden ungeeignete, scheuernde Scheuer- oder Reinigungsmittel verwendet	Kochgeschirr mit flachem und glattem Boden verwenden Siehe Kapitel Reinigung.
Einige Pfannen oder Töpfe machen Knack- oder Klickgeräusche	Dies kann durch die Konstruktion Ihres Kochgeschirrs verursacht werden (Schichten aus verschiedenen Metallen, die unterschiedlich schwingen)	Das ist harmlos und normal
Das Kochfeld oder die Kochzone schaltet sich plötzlich aus, da ein Signalton zu hören ist und ein Fehler auftritt	Technischer Fehler/Codebedeutung siehe folgende Tabelle	Notieren Sie sich den Fehlercode, trennen Sie das Kochfeld von der Stromversorgung und wenden Sie sich an einen zertifizierten Elektriker.

10.1. Fehlercodes

Error code	Meaning	What to do
E1	The voltage is too low (less than 130 V)	Check the power supply. If it is normal, turn the hob back on.
E2	The voltage is too high (less than 260 V)	If the fault is still displayed, contact customer service or a certified electrician.
E3	Thermal sensor failure	Contact the customer service or a certified electrician.
E4	Overflow protection	Remove spilled liquids and switch the hob back on.

11.1 Entsorgung und Verpackung

- Die Verpackung Ihres Geräts besteht aus Materialien, die notwendig sind, um einen wirksamen Schutz während des Transports zu gewährleisten. Diese Materialien sind vollständig recycelbar und reduzieren somit die Umweltbelastung. Entsorgen Sie die Verpackung in einer Tonne für Wertstoffe.

11.2 Entsorgung von Altgeräten

- Altgeräte müssen gemäß den Richtlinien und den örtlichen Entsorgungsvorschriften entsorgt werden. Erkundigen Sie sich bei Ihrer örtlichen Verwaltung nach der Adresse des nächstgelegenen Wertstoffhofs und geben Sie Ihr Gerät dort ab.



Das Symbol der durchgestrichenen Mülltonne auf einem Elektro- oder Elektronik-Altgerät weist darauf hin, dass es am Ende seiner Lebensdauer nicht mit dem Hausmüll entsorgt werden darf. Sammelstellen für Elektro- und Elektronik-Altgeräte stehen Ihnen in Ihrer Nähe kostenlos zur Verfügung. Die Adressen erhalten Sie von Ihrer Stadt oder Gemeindeverwaltung. Über weitere von uns erstellte Rückgabemöglichkeiten können Sie sich auf unserer Website www.arebos.de informieren.

Die getrennte Sammlung von Elektro- und Elektronik-Altgeräten soll die Wiederverwendung, das Recycling oder andere Formen der Verwertung von Elektro- und Elektronik-Altgeräten ermöglichen und die negativen Folgen der Entsorgung für die Umwelt und die menschliche Gesundheit vermeiden.

Unsere Kundenservice-Nummer: Tel. +44 (0) 208 068 5604
Telefax: +49 (0) 931 4523 2799 / E-Mail: info@arebos.de

Canbolat Vertriebs GmbH • Gneisenastraße 10-11 • 97074 Würzburg

EU-Konformitätserklärung

Wir, die

Canbolat Vertriebs GmbH, Gneisenaustraße 10-11, 97074 Würzburg, Deutschland

Hiermit erklären wir, dass die nachfolgend beschriebenen Geräte aufgrund ihrer Bauart und Konstruktion sowie in den von uns vertriebenen Ausführungen den einschlägigen, grundlegenden Sicherheits- und Gesundheitsanforderungen der EU-Richtlinien entsprechen.

Produktname: AREBOS Glaskeramik-Kochfeld

Artikelnummer: 4252023117241 4252023117227 4252023117234

Modellnummer: AR-HE-GK2NW AR-HE-GK4NW AR-HE-GK5NW

Wird das Gerät ohne unsere Zustimmung verändert, verliert diese Konformitätserklärung ihre Gültigkeit.

Direktiven

Dieses Gerät entspricht den folgenden EU/EG-Richtlinien:

2014/30/EU:

EN IEC 55014-1:2021

EN IEC 55014-2:2021

EN IEC 61000-3-2:2019+A1

EN 61000-3-3:2013+A1+A2

2014/35/EU:

EN 60335-1:2012+A11+A13+A1+A14+A2+A15

EN 60335-2-6:2015+A1+A11

EN 62233:2008

AfPS GS 2019:01 PAK, EK1 527-12 Rev.2

RoHS Directive 2011/65/EU and its amendment (EU) No. 2015/863)

EN 50564: 2011

EN 60350-2:2018+A1:2021, Household electric cooking appliances - Part 2: Hobs - Methods for measuring performance

European Commission Regulation 1907/2006 (REACH Act)

Commission Regulation (EC) No 1275/2008 (EU) No 801/2013 2009/125/EC recast EN 61000-3-3 :2013+A1

Datum/Unterschrift Hersteller/Ort:

Würzburg, 18.10.2023



Unterschrift:

Dipl.-Inform. (Univ.) Korhan Canbolat, Geschäftsführer

Repräsentativ für dieses Benutzerhandbuch/Technische Daten:

Dipl.-Inform. (Univ.) Korhan Canbolat, Geschäftsführer

Büroadresse:

Canbolat Vertriebs GmbH

Gneisenaustraße 10-11

97074 Würzburg

Die Rücksendeadresse finden Sie im Impressum: <https://www.arebos.de/impressum/>

Umsatzsteuer-Identifikationsnummer: DE 263752326

Handelsregistergericht ist Würzburg, HRB 10082

WEEE-Reg.-Nr. DE 61617071